

N A V O D I L A

za

organizacijo

in

potek prireditev rally obedience-a

»Pravilnik za organizacijo in potek prireditev rally obedience-a je bil potrjen na Delnem zboru sodnikov za ocenjevanje dela šolanih psov februarja 2007 ter sprejet na drugi seji UO KZS dne 23.04.2008.

Popravek Pravilnika je bil potrjen na Delnem zboru sodnikov za delo šolanih psov dne 13.02.2009.»

Veljavnost

Navodila stopijo v veljavo s potrditvijo na Delnem zboru, z dnem 13.2.2009. S tem dnem prenehajo veljati vsa prej veljavna navodila. Vsi strokovni organi KZS ter njene članice morajo spoštovati pravilnik. Določila tega pravilnika so usklajena z Zakonom o zaščiti živali. Navodila veljajo za vse stopnje preizkusov (izpite in tekmovanja).

Splošno

Izpiti in tekmovanja v Rally Obedience-u (v nadaljevanju RO) služijo več ciljem. Z opravljenim izpitom naj bi posamezni psi dokazali svojo usposobljenost za tekmovanja v tej disciplini, po drugi strani pa naj bi izpiti in tekmovanja doprinesli k zdravju in delovnim lastnostim naslednjih generacij psov delovne vzreje ter hkrati ponudili možnosti tekmovanja tudi psom tistih pasem, ki zaradi anatomske zgradbe ali drugih pasemskih posebnosti tradicionalno niso sodelovale na tekmovanjih v poslušnosti po klasičnih programih.

Kinološkim društvom in organizacijam priporočamo, da promovirajo in pospešujejo disciplino in programe RO, saj s tem pripomorejo k večji kinološki angažiranosti skrbnikov tudi tistih psov, ki imajo predvsem vlogo hišnih ljubljencev in spremljevalcev.

Vsa tekmovanja naj bi potekala v skladu s Pravilnikom o Rally Obedienceu. Določila tega pravilnika so obvezujoča za vse udeležence.

Vsi izpiti in tekmovanja v RO naj bodo izpeljana v športnem duhu. Športno naj bo tudi vedenje udeležencev. Vsi nastopajoči morajo izpolniti iste zahteve.

Stopnjo izšolanosti, morajo priznati vse članice KZS. Opravljen izpit velja tudi kot potrdilo vzrejne ocene/vzrejne vrednosti, če tako predpišejo posamezni pasemski klubi ali druge strokovne komisije.

Obdobja preizkusov

Preizkusi stopenj RO-I do RO-IV lahko potekajo skozi vse leto, kadar to dopuščajo vremenske razmere in nista ogrožena zdravje in varnost živali in ljudi. V nasprotnem primeru naj se prireditve ne izvede oz. naj se jih izvede v pokritem prostoru. O tem odloči sodnik. Sezono preizkusov za svoje območje lahko določi deželna organizacija (v nadaljevanju KZS).

Organizacija

Kinološke prireditve v Republiki Sloveniji prirejajo organizacije, članice KZS in organizacije, ki jih za to dejavnost pooblasti KZS. Vse prireditve so javne in morajo biti pod zaščito KZS ter dovoljene v letnem načrtu prireditev.

Datum in čas kinološke prireditve predlaga vsak prireditelj samostojno. Kandidati za prireditelje morajo na KZS, glede na razpis Komisije za prireditve pri KZS, prijaviti vse prireditve za naslednje leto. KZS bo zaščitila termin vsake potrjene prireditve. Če dve kinološki organizaciji izbereta isti termin za svojo prireditev, Komisija za prireditve KZS izvede usklajevalni postopek, skupaj z obema predlagateljema.

Za dokončno usklajevanje terminov vseh kinoloških prireditev v državi, ter za ugotavljanje izpolnjevanja zahtevanih pogojev, v skladu z določili vseh strokovnih pravilnikov KZS, je pristojna Komisija za prireditve KZS pri Upravnem odboru KZS.

Dokumentacija, potrebna za izvedbo izpitov ali tekme šolanih psov

Celoten administrativni potek izpitov in tekmovalnj šolanih psov se vodi s pomočjo računalniške podpore, imenovane „Kinos“. Program vsebuje, poleg navodil za uporabo, tudi vse potrebne dokumente za pripravo in izvedbo prireditve šolanih psov.

Organizator je dolžan izdelati katalog udeležencev, ki vsebuje podatke o vodniku in psu.

Strokovni kinološki kader

Vsi strokovno usposobljeni strokovni delavci morajo obvezno upoštevati vsa določila strokovnega pravilnika. Za morebitne kršitve se proti njim ukrepa v skladu z določili Pravilnika o disciplinski odgovornosti.

Vodja prireditve (VP)

Vodja prireditve (v nadaljevanju VP) je odgovoren za organizacijo preizkusa. Opravi in nadzoruje vse aktivnosti, ki so potrebne za pripravo in izvedbo prireditve. Zagotoviti mora, da preizkusi potekajo po pravilih in biti ves čas prireditve na razpolago zadolženim sodnikom.

VP ne sme nastopati s psom ali imeti še kakršne koli druge zadolžitve v okviru prireditve. Njegove naloge so:

- priskrbeti mora dovoljenja za prireditev,
- zagotoviti mora primerne terene za postavitve proge vsem stopnjam preizkusov,
- zagotoviti mora potrebno strokovno pomoč, npr. zapisnikarju, strokovnim osebam, ki merijo čas itd,
- zaščititi mora termin prireditve,
- zagotoviti mora vse rekvizite in ovire, ki so potrebne za nemoteno organizacijo izpita ali tekme,
- priskrbeti mora vse potrebne tiskovine, kot so sodniške pole za ocenjevanje vseh stopenj in obrazce za sodnike,
- zadolžen je za delovne knjižice, rodovnike, knjižice o cepljenju in kadar je zahtevano, potrdila o zavarovanju.

VP mora vsaj 10 dni pred prireditvijo sporočiti sodniku kraj, začetek prireditve, opis dostopa, vrsto preizkusov in število udeležencev. Če tega ne izvrši, ima sodnik pravico odstopiti od sojenja. Dovoljenje za prireditev je potrebno pred pričetkom prireditve predložiti sodniku.

Sodnik

Sodnika z licenco določi Komisija za šolanje pri KZS ali pa ga povabi samo vodstvo kluba, ki prireditev organizira. Sodnik mora prireditelju pisno potrditi svojo udeležbo na prireditvi, na katero je vabljen oz. razporejen.

Število vabljenih sodnikov je prepuščeno organizatorju, ne glede na to pa lahko posamezni sodnik sodi 40 disciplin dnevno. Če sodnik smatra, da je sposoben soditi več psov, kot je predpisano lahko izjemoma sodi več disciplin, a ne več kot 60.

Vsak preizkus v RO-I, RO-II, RO-III in RO-IV ustreza eni disciplini. Za velike prireditve, ki jih določi KZS, lahko ta sprejme posebne določbe.

Sodnik:

- je zadolžen za korektno izvedbo po veljavnem pravilniku,
- je pooblaščen, da v primeru, ko se ne upošteva veljavnega pravilnika in njegovih navodil, prekine preizkus; razloge za prekinitve opiše v sodniškem poročilu,
- kritika sodniške ocene lahko povzroči opomin ali disciplinski ukrep,
- sodnikova odločitev je dokončna in neizpodbitna,
- je pooblaščen, da izloči poškodovanega ali kakorkoli hendikepiranega psa iz nadaljnega dela, ne glede na mnenje vodnika,

- je pooblaščen, da v primeru nešportnega vedenja, uporabe predmetov za motivacijo, fizične ali psihične zlorabe psa, kršitve pravilnika, kršitve v smislu varstva živali ali kršitve lepega vedenja, vodnika diskvalificira. Predčasno prekinitev dela je potrebno v vsakem primeru označiti v delovni knjižici,
- ne sme z nekorektnim vedenjem motiti dela psa ali vplivati na psa.

Sodnik ne sme soditi psom, če:

- je njihov vodnik, skrbnik ali lastnik,
- psom, katerih lastnik, vodnik ali skrbnik živi z njim v skupnem gospodinjstvu (iz tega pravila so izvzete prireditve, za katere sodnika določa KZS)

Zapisnikar

Izvedba vaj na progi poteka zelo hitro in dinamično. Sodnika zato lahko spremlja zapisničar, ki po njegovih navodilih sproti zapisuje ocene v ocenjevalne liste. Zapisničar je lahko pripravnik, inštruktor ali druga oseba z znanjem na področju rally obediencea, katerega prikrbi organizator.

Osebe za merjenje časa

Zagotoviti je treba 2 osebi za merjenje časa (ena uradna oseba in ena oseba za kontrolo). Organizator lahko zagotovi tudi avtomatsko merjenje časa.

Osebe za tehnično pomoč

Zagotoviti je treba vsaj dve osebi za tehnično pomoč z nalogo kontrolirati ovire in po potrebi sproti popravljati podrtje ali premaknjene ovire, teh zagotavljati namestitve in prestavitve ovir po navodilih sodnika in druge naloge.

Udeleženci preizkusa

- udeleženci se morajo držati roka prijave,
- s prijavo se prijavljeni obveže, da bo poravnal prijavnino,
- vkolikor se posameznik iz kakršnega koli razloga prireditve ne bo mogel udeležiti, je to dolžan sporočiti vodji prireditve,
- udeleženec je dolžan imeti veljavna vsa veterinarska potrdila in potrdila v zvezi z zaščito živali, ki jih zahteva organizator,
- udeleženec mora spoštovati vsa navodila sodnika in vodje prireditve,
- psa mora predstaviti na športno neoporečen način,
- predčasno prekinitev dela je potrebno v vsakem primeru označiti v delovni knjižici,
- v primeru diskvalifikacije se izničijo vse dosežene točke,
- vrstni red udeležencev se določa z žrebom; zaradi lažje izvedbe prireditve lahko organizator grupira pse po velikosti in temu prilagodi zaporedje njihovih nastopov.

Oprema vodnika in psa

Dovoljene so vse vrste ovratnic, ki pa ne smejo biti pripete na zateg. Pes lahko tekmuje tudi brez ovratnice, če tako želi vodnik sam. Prepovedana je uporaba električnih ovratnic, bodečih ovratnic ipd. Povodec mora biti iz usnja ali tekstila in dolg le toliko, da ob pravilni hoji poleg lahko rahlo ohlapno visi. Pri prosti vodljivosti ga vodnik lahko pusti na startu, lahko ga nosi vendar tako, da psu ni viden, ali pa ga nosi obešenega z leve na desno, navzdol preko ramen. Vodnik nosi na vidnem mestu pritrjeno štartno številko, ki določa vrstni red nastopajočih v posameznih tekmovalnih razredih.

Oprema na progi

Vsa oprema na progi mora biti varna in odporna na različne vremenske razmere. Pri izvedbi prireditve je treba uporabljati izraze in znake, predpisane v Seznamu nalog.

Rally obedience vsebuje v celoti 72 različnih vaj. Vsako vajo predstavlja poseben znak. Najmanjša velikost znakov, ki simbolizirajo naloge na progi, je 20x26 cm, največja pa 30x36 cm (temu ustreza tudi A4 format). Znaki so lahko barvni, ni pa nujno.

Na vsakem znaku mora biti poleg grafične ponazoritve naloge zapisana tudi evidenčna številka te naloge iz Seznama nalog. Znaki, ki so v Seznamu nalog označeni z *, so lahko zaradi lažjega načrtovanja proge uporabljeni večkrat, zato morata biti za te naloge pripravljena vsaj po 2 znaka.

Vsi organizatorji tekmovanj morajo uporabljati znake, ki jih predpisuje ta Pravilnik.

Zagotoviti je treba tudi najmanj 21 nosilcev za znake (19 za maksimalno število znakov z nalogami in 2 za oznako štartne in ciljne linije).

Postaje za vaje na progi morajo biti oštevilčene z zaporednimi številkami. Dobro vidne zaporedne številke, visoke najmanj 7 cm, morajo biti nameščene na nosilce znakov z nalogami (ne velja za znaka za štart in cilj).

Ovire na progi

Stožci

Pri izvedbi nekaterih nalog se uporabljajo prometni stožci oz. drugi ustrezní predmeti, ki po svoji obliki ali sestavi ne pritegnejo pozornosti psa.

Višinski skoki

Uporabijo se lahko polne ovire ali ovire s prečko.

<u>Plečna višina psa</u>	<u>višina ovire</u>
manj kot 36 cm	20 cm
36 do manj kot 48 cm	30 cm
48 cm ali več	40 cm

Daljinski skok

Sestavljajo ga 3 različno visoke ovire (najnižja 15 cm, srednja največ 20 cm in najvišja največ 40 cm), dolge pribl. 150 cm in široke pribl. 20 cm. Na progi so postavljene v enakomernih razdaljah in si sledijo po velikosti. Skupna dolžina skoka je odvisna od plečne višine psa in sicer je enaka dvojni višini, predpisani za višinske skoke:

<u>Plečna višina psa</u>	<u>skupna dolžina ovire</u>
manj kot 36 cm	40 cm (uporabita se dve oviri)
36 do manj kot 48 cm	60 cm (uporabijo se vse tri ovire)
48 cm ali več	80 cm (uporabijo se vse tri ovire)

Miza

Višina mize znaša cca 30 cm in se uporablja za vse pse, ne glede na plečno višino.

Tunel

Vhod v tunel mora biti iz trdega materiala. Tunel mora biti visok najmanj 60 cm in dolg 3 m. Uporablja se za vse pse, ne glede na plečno višino psa.

Slalom

Palice, teh mora biti 6, naj bodo toge, s premerom 3 do 5 cm. Palice so visoke najmanj 100 cm in največ 120 cm, razdalja med njimi je najmanj 50 cm in največ 65 cm.

Gugalnica

Gugalnica mora biti široka cca 40 cm. Višina srednje osi mora biti 40 cm. Gugalnica mora biti stabilna in nedrseča. Prečnih letvic se ne sme uporabljati. Za zelo majhne pse je dovoljeno uporabiti ustrezno obtežilo, ki pomaga prevesiti gugalnico.

Postavitev proge

Priporočljiva velikost tekmovalnega prostora, kjer se odvija prireditev, je 25x25m. Prireditev je lahko na prostem ali v zaprtem prostoru (v tem primeru mora biti zagotovljena nedrseča talna podlaga ter primerna razsvetljava).

V dogovoru z organizatorjem prireditve sodnik dva dni pred prireditvijo pošlje skico proge organizatorju. Organizator nato postavi progo z ustreznim številom postaj, kamor namesti znake, ki predstavljajo posamezne naloge, ki jih morajo udeleženci opraviti na predpisan način in v določenem zaporedju. Na dan prireditve sodnik le preveri če je proga pravilno postavljena (pri tem mu lahko pomaga oseba, ki je pripravljala progo).

Vsi znaki z nalogami morajo biti postavljeni na desni strani proge, v razredu RO-IV so znaki postavljeni tudi na levi strani. Znaki, ki zahtevajo spremembo smeri gibanja so vselej postavljeni na sami progi, da udeležencem olajšajo izvedbo zavojev.

Vodnik in pes izvajata vse naloge tik pred znaki ali pa levo od znakov (pri RO-IV tudi desno od znakov).

Progo morajo sestavljati naloge, ki se uporabljajo v posameznih razredih in so podrobno opisane v tem pravilniku v poglavju z naslovom »Seznam nalog«, kjer so prikazani tudi znaki, ki predstavljajo vsako nalogo.

Skice vseh prog na posamezni prireditvi mora sodnik po končani prireditvi priložiti tudi svojemu poročilu.

Pred začetkom izpita/tekmovalja v vsakem RO razredu je ogled proge, ki se ga sodelujoči udeležijo brez psov. Če je izpitnikov/tekmovalcev veliko, jih lahko sodnik razdeli v manjše skupine, s katerimi zaporedoma opravi ogled proge. V takem primeru mora sodnik ustrezno podaljšati čas, namenjen ogledu proge.

Razred RO-I

Izpitna/tekmovalna proga v razredu RO-I mora vsebovati 15 postaj (brez štarta in cilja). Na progi mora biti uporabljena vsaj 1 ovira (vaja 25, 27, ali 30). V tem razredu se lahko uporabljajo le naloge označene s številkami od 1-30, pri izvedbi prireditve sodnik sestavi progo iz Seznama nalog, ki je obvezna priloga Pravilniku.

Vaje v RO-I se lahko izvajajo na vrvici ali brez vrvice (odločitev, da tekmovalec vaje izvaja na vrvici ne vpliva na oceno). Če tekmovalec opravlja vaje na vrvici, mora pri vajah 25, 28 in 30 psa pred opravljanjem vaje odpeti s povodca in po zaključeni vaji psa zopet pripeti.

Razred RO-II

Izpitna/tekmovalna proga v razredu RO-II mora vsebovati 17 postaj (brez štarta in cilja). Na progi morata biti uporabljena vsaj 2 oviri (vaje 25, 27, 30 ali 41). Vaje v razredu RO-II se izvajajo brez vrvice.

V tem razredu se lahko uporabljajo le naloge označene s številkami od 1-45, pri izvedbi prireditve sodnik sestavi progo iz Seznama nalog, ki je obvezna priloga Pravilniku.

Razred RO-III

Tekmovalna proga v razredu RO-III mora vsebovati 19 postaj (brez štarta in cilja). Na progi morajo biti uporabljene vsaj 3 ovire (vaja 25, 27, 30 ali 41), od tega mora biti vsaj 1 skok iz Seznama nalog za RO-III (vaja 52, 55 ali 58). Vaje v razredu RO-III se izvajajo brez vrvice.

V tem razredu se lahko uporabljajo le naloge označene s številkami od 1-60, pri izvedbi prireditve sodnik sestavi progo iz Seznama nalog, ki je obvezna priloga Pravilniku.

Razred RO-IV

Tekmovalna proga v razredu RO-IV mora vsebovati 19 postaj (brez štarta in cilja), od tega 4 znake, ki določajo spremembo strani osnovnega položaja psa pri izvajanju vaj. Na progi morajo biti uporabljene vsaj 3 ovire (vaja 25, 27, 30 ali 41), od tega mora biti vsaj 1 skok iz Seznama nalog za RO-III (vaja 52, 55 ali 58). Vaje v razredu RO-IV se izvajajo brez vrvice.

V tem razredu se lahko uporabljajo naloge od 1-72. Pri izvedbi prireditve sodnik sestavi progo iz Seznama nalog, ki je obvezna priloga Pravilniku. Pes mora biti sposoben vse naloge izvajati tako na levi kot na desni strani ob vodniku.

Sodnik določi pozicijo (levo ali desno ob vodniku), kamor se pred pričetkom izvajanja vaj postavi pes. Pes mora v tej poziciji delati vse dokler ne pride do znaka, ki označuje menjavo strani.

Pogoji za udeležbo na izpitu / tekmi

Na dan izpita doseči predpisano starost. Pri tem ni izjem.

RO-I	12 mesecev
RO-II	14 mesecev
RO-III	15 mesecev
RO-IV	16 mesecev

Na preizkusu lahko sodelujejo vsi psi, ne glede na velikost, pasmo ali starost; sodelujejo lahko tudi nerodovniški psi, ki lahko na prireditvi nastopijo le če so čipirani, s čimer dokazujejo svojo istovetnost.

Izpite se opravlja v vrstnem redu (od RO-I do RO-IV). Pri tem ni izjem.

RO izpite lahko pes opravlja v društvu (RO-I in RO-II) ali na tekmovanju (RO-III in RO-IV). Psi, ki imajo opravljen Bbh izpit lahko izpite (RO-I in RO-II) opravljajo tudi na tekmah. Če k opravljanju izpita pristopi na tekmi, poleg opravljanja izpita v istem razredu tudi tekmuje (v tem primeru je dolžan poravnati tako stroške štartnine kot izpita). Rezultat, ki je bil osvojen na tekmi šteje v končno skupno oceno.

Goneče psice lahko nastopajo, potrebno pa je, da so nameščene stran od ostalih udeležencev in nastopajo na koncu prireditve. Vidno breje psice (42 dni) in doječe psice ne smejo nastopati. Bolne živali in tiste, pri katerih se sumi, da so okužene, so izključene iz vseh prireditev.

Tekmovanje v razredu RO-I se lahko udeleži pes, ki je predhodno v okviru izpitnih rokov na društvu opravil izpit v razredu RO-I.

Tekmovanje v razredu RO-II se lahko udeleži pes, ki je predhodno v okviru izpitnih rokov na društvu opravil izpit iz RO-II, uspešno opravil „Preizkus obnašanja v urbanem okolju“ in „Strokovni izpit za vodnika psa spremljevalca“ in je vsaj 2x tekmoval v razredu RO-I. Psa, ki je pozitivno opravil vse tri dele izpita, se priznata izpit RO-II ter izpit Bbh.

Tekmovanje v razredu RO-III se lahko udeleži pes, ki je predhodno opravil izpit v razredu RO-III ali tisti tekmovalci, ki na tekmi opravljajo izpit RO-III in je vsaj 2x tekmoval v razredu RO-II.

Tekmovanj v razredu RO-IV se lahko udeleži pes, ki je predhodno opravil izpit v razredu RO-IV ali tisti tekmovalec, ki na tekmi opravlja izpit RO-IV in je vsaj 2x tekmoval v razredu RO-III.

V vsakem posameznem razredu lahko pes, tekmuje neomejeno dolgo, a le dokler ne prestopi v višji razred. Da lahko pes, prestopi v višji razred, mora v vsakem posameznem razredu tekrovati vsaj dvakrat (poleg izpita). Po prestopu v višji razred pes, ne more več tekrovati v nižjem.

En vodnik lahko opravlja preizkus z več različnimi psi, isti pes pa ne more tekrovati z različnimi vodniki v isti tekmovalni sezoni. Posamezen pes lahko na isti dan tekmuje le v enem razredu. V primeru, ko pes uspešno opravi izpit, sme opravljati naslednjo stopnjo izpita čez štiri tedne.

Izvedba posameznih delov izpita / tekme

V razredih RO-I in RO-II vodnik opravlja vaje posamezno, v razredih RO-III in RO-IV pa v paru. V kolikor je število neparno, lahko delajo v trojki, oziroma mora organizator preskrbeti rezervnega psa. En vodnik s psom opravlja vaje poslušnosti, drugi pes opravlja vajo odlaganja. Odlaganje mora biti za samice in samce ločeno. V primeru, da pes, ki odlaga zmoti psa, ki opravlja preizkust, lahko slednji nastopi še enkrat, po koncu ocenjevanja ostalih psov.

Vodnik lahko na progi psa ves čas vodi, se z njim sporazumeva in ga motivira na več načinov – z besedami, znaki in/ali s svojo telesno govorico – ne sme pa se ga dotikati. Tudi svoja povelja, s katerimi zahteva od psa, naj opravi določeno nalogo, lahko vodnik izrazi na različne načine - z besedami, znaki in/ali svojo telesno govorico. Tudi če vodnik za povelje hkrati uporabi več različnih načinov, to šteje za eno (združeno) povelje. Priboljškov in drugih motivacijskih predmetov na progi ne sme uporabljati.

Ponavljanje povelj šteje za napako. Če sodnik oceni, da se pes na prvo povelje ni odzval in je vodnik povelje kakor koli ponovil, oceno vaje ustrezno zniža. Uporablja se lahko kateri koli jezik.

Pes in vodnik se po progi gibljeta tako, da hodi pes sproščeno in usklajeno z vodnikovim gibanjem ob vodnikovi levi (ali desni - v razredu RO-IV) nogi, pri čemer vodnika ne sme ovirati. Vsa odstopanja ustrezno znižajo oceno vaje.

Vse obrate (90° , 180° , 270° ali 360°) mora vodnik izvesti na mestu, pes pa se med obratom prilagaja vodniku. Pri vseh obratih, kjer se vodnik obrača proti psu, mora pes ves čas ostati v položaju poleg tako, da se ob vodniku pomika vzvratno. Vse zavoje pri spremembah smeri v gibanju (90° v levo ali desno) mora vodnik izvesti pravokotno in ne krožno. Pri vseh vajah, kjer se zahteva 180° obrat, se lahko le-ta, zaradi lažje postavitve naslednje vaje, izvede pod kotom 170 ali 190.

Na štartu preizkusa lahko pes sedi, leži ali stoji (dovoljen je tudi leteči štart). Vodnik se ne prijavlja in odjavlja od izpita, na sodnikov znak prične z izvajanjem vaj, preizkus se konča ko vodnik in pes prečkata znak za ciljno črto. Vse elemente kot so obrati, ustavljanje, spremembe tempa ipd. izvede vodnik samostojno.

V kolikor vodnik zaradi svoje invalidnosti ne more izvesti vaj pravilno, mora pred izvajanjem preizkusa s tem dejstvom seznaniti uradujočega sodnika, vendar se ga ocenjuje pod enakimi pogoji kot ostale udeležence.

Ocenjevanje

Pri izpitu se končna ocena podaja opisno „opravil“ ali „ni opravil“. Ocena „opravil“ se poda, v kolikor sta vodnik in pes dosegla 50% uspešnost. Končna ocena na tekmovanjih se poda v obliki točk.

Sodnik po lastni presoji ocenjuje posamezne vaje glede na približek k idealni izvedbi. Izvedbo posameznih vaj sodnik ovrednoti z točkami od 0-10. Sodnik vaje ocenjuje subjektivno in pri tem upošteva izvedbo vaje kot celote. Za negativno opravljen preizkus na tekmi šteje le, če sta bila

vodnik in pes diskvalificirana, če sta dobila več kot 3 nezadovoljivo (0 točk) ocenjene vaje oz če sta prekoračila maksimalen čas.

Izvedba vaj na progi poteka zelo hitro in dinamično. Sodnik ocenjuje izvedbo psa in ne vodnikovega načina vodenja. Idealno in najbolje ocenjeno je, če pes na progi intenzivno sodeluje z vodnikom in pri tem izvaja vse vaje sproščeno, natančno in tako, da nemudoma reagira na vodnikove zahteve. Vsa odstopanja od idealne izvedbe štejejo za napake in ocena posameznih vaj se, glede na stopnjo odstopanja, ustrezno zniža.

Nezadovoljivo ocenjena vaja

Z oceno nezadovoljivo (0 točk) sodnik oceni vajo v naslednjih primerih:

- pri zamenjavi vaje
- kadar vodnik ali pes podreta ali prestopita stožec
- kadar pes z gobcem zgrabi rekvizite na progi
- odpiranje od ovire ali podrtja prečka pri skakalni oviri.

Za 3 nezadovoljivo ocenjene vaje se udeleženec v končni razvrstitvi razporedi v kategorijo neuvrščenih tekmovalcev.

Diskvalifikacija

Diskvalifikacija brez možnosti dokončanja vaj na progi povzroči:

- vodnikova grobost do psa v kakršni koli obliki (zateg vrvice, cukanje psa, udarec psa, grozilna telesna govorica vodnika, vpitje na psa in ostale psihične in fizične grobosti), ki je strogo prepovedana. Vodnik, ki ga sodnik diskvalificira zaradi grobosti do psa, mora progo zapustiti takoj,
- izguba nadzora nad psom (če pes uide s proge in se po treh vodnikovih klicih ne vrne k vodniku),
- vaba s hrano ali predmetom,
- opravljanje potrebe na tekmovalnem prostoru.

Diskvalifikacijske napake, kjer lahko vodnik do konca opravi naloge na progi, če to želi

- prekoračitev časa,
- nepravilno zaporedje izvajanja vaj na progi,
- nenehno zategnjena vrvica (pri RO-I).

Merjenje plečne višine psa

Plečno višino psa lahko uradno izmeri le pooblaščen sodnik za RO, ki s podpisom potrdi vnos plečne višine v delovno knjižico.

Čas

Izpitnik/tekmovalec ima na voljo 3 minute časa, v katerem mora opraviti vse vaje. Prekoračitev tega časa pomeni „neuvrstitev“.

Izmerjen čas (pri tekmovalcih) se ne upošteva pri končni oceni, odloča le v primeru, kadar več tekmovalcev doseže enak rezultat.

Izmerjen čas (pri izpitnikih) se ne upošteva pri končni oceni, razen če izpitnik prekorači po pravilniku določen časoven minimum.

Točkovanje

Kategorija	Možne točke	Št. točk za pozitivno opravljen izpit	Točke odličnosti
RO-I	150	76	143
RO-II	170	86	162
RO-III	190	96	181
RO-IV	190	96	181

Na koncu tekmovalnega obdobja se bodo podeljevale točke glede na dosežene uvrstitve tekmovalcev. Točke lahko prejme le prvih 21 uvrščenih tekmovalcev. V primeru, ko si več tekmovalcev deli isto mesto, prejmejo točke za doseženo mesto vsi tekmovalci. Točke se bodo podeljevale po naslednjem ključu:

1. mesto – 25 točk	8. mesto – 14 točk	15. mesto – 7 točk
2. mesto – 22 točk	9. mesto – 13 točk	16. mesto – 6 točk
3. mesto – 20 točk	10. mesto – 12 točk	17. mesto – 5 točk
4. mesto – 18 točk	11. mesto – 11 točk	18. mesto – 4 točk
5. mesto – 17 točk	12. mesto – 10 točk	19. mesto – 3 točk
6. mesto – 16 točk	13. mesto – 9 točk	20. mesto – 2 točk
7. mesto – 15 točk	14. mesto – 8 točk	21. mesto – 1 točk

Na koncu tekmovalnega obdobja se podelijo tudi "Certifikati o odličnosti", ki se podelijo vsem tekmovalcem, ki so vsaj 3x v tekmovalni sezoni dosegli točke, potrebne za "Certifikat o odličnosti". Te so: v razredu RO-I 143 točk, v razredu RO-II 162 točk in v razredih RO-III in RO-IV 181 točk.

Končna ocena

Izključno glede na dosežene točke (razen v primerih enakega števila točk pri več tekmovalcih, ko o končni razvrstitvi prvih treh odloča doseženi čas), se po končanem tekmovanju ugotovi, kateri tekmovalci so zasedli prva tri mesta. Če je tudi v še tem primeru rezultat enak, si psi delijo osvojeno mesto. Na pokalnih tekmah, v tem primeru, o prejetju pokala odloča starost psa; prednost ima mlajši pes.

Nazivi

Naziv Državni prvak v rally obedienceu lahko pridobijo le rodovniški psi, nerodovniški psi pridobijo naziv „Državni zmagovalec v rally obedienceu“.

Na koncu tekmovalne sezone se podeli naziv Državni prvak v rally obedienceu. Za podelitev naziva se, glede na tekmovalni sistem, na začetku tekmovalne sezone določi število tekem oz število najboljših rezultatov v razredu RO-IV.

Tudi nazive Državni zmagovalec v razredih RO-I, RO-II in RO-III se podeli na koncu tekmovalne sezone. Za podelitev naziva se, glede na tekmovalni sistem, na začetku tekmovalne sezone določi število tekem oz število najboljših rezultatov v posameznem razredu. Na koncu sezone se v skupni končni zbir v posameznem razredu štejejo tudi tekmovalci, ki se niso udeležili vseh, glede na tekmovalni sistem določenih, preizkusov.

V kolikor bo imelo, na koncu tekmovalne sezone, več tekmovalcev enako število točk v skupnem končnem zbiru, odloča o skupni uvrstitvi seštevek časa upoštevanih tekem.

Delovna knjižica

Ob prijavi na tekmovanje je vodnik dolžan za vsakega psa predložiti njegovo delovno knjižico. Brez delovne knjižice udeležba na RO prireditvi. Izdajo delovne knjižice urejajo predpisi organizacije, ki je zadolžena za posameznega tekmovalca. Potrebno je zagotoviti, da ima vsak pes samo eno delovno knjižico. Odgovornost za to nosi organizacija, ki je izdala knjižico.

V delovno knjižico se vpišejo vsi rezultati doseženi na tekmovanju in vsi pozitivno opravljeni izpiti. V primeru, kadar vodnik samostojno prekine nadaljevanje preizkušnje, se v delovno knjižico vnese opomba »pomanjkljivo zaradi prekinitve izvajanja«. V primeru, kadar vodnik umakne psa zaradi očitne poškodbe ali pa jo ugotovijo na veterinarskem pregledu, se vnese v knjižico opomba »prekinitve zaradi bolezni«. V primeru, da pes na preizkusu dobi 3 nezadovoljivo ocenjene vaje, se ga v končni uvrstitvi razporedi v kategorijo neuvrščenih tekmovalcev in se v delovno knjižico vpiše opomba „neuvrščen“. V primeru diskvalifikacije se v delovno knjižico vpiše opomba „diskvalificiran“.

Odgovornost

Lastnik psa je odgovoren za vsako škodo, ki jo njegov pes povzroči osebi ali stvari. Za nesreče v času celotne prireditve odgovarja vodnik zase in za svojega psa. Navodila sodnika in organizatorja izvaja po lastni volji in na lastno odgovornost.

Cepjenja

Potrdilo o obveznih cepljenjih (knjižico o cepljenjih) je potrebno pred začetkom preizkusa na zahtevo predložiti sodniku oziroma vodji prireditve.

Nadzor preizkusa

Nadzor lahko vrši le strokovni pooblaščenec KZS, ki preveri ali je potek preizkusa v skladu s predpisanimi navodili.

Posebne določbe

KZS lahko samostojno ali v skladu z zakoni razširi splošne določbe za svoje območje delovanja, npr.: pogoji za pristop, veterinarske določbe, pravila o zaščiti živali, sanitetne določbe.

Izpiti in tekmovanja RO bodo veljavni le, če so bili opravljeni v okviru KZS v društvih, ki so članice te zveze in pri slovenskem sodniku.

Disciplinska pravila

Organizator izpitov je odgovoren za vzdrževanje reda in varnosti na prireditvi. V primeru kršitve reda in varnosti na prireditvi lahko sodnik prireditev prekine. Prireditev se lahko prekine tudi zaradi večjih kršitev tega predpisa s strani udeležencev, predpisov o zaščiti živali in v primeru neprimerne obnašanja udeležencev. V takšnem primeru mora odgovorna oseba (sodnik) pripraviti poročilo oziroma prijavo KZS. To poročilo je osnova za izvedbo disciplinskega postopka v pristojni organizaciji. V kolikor pristojno društvo ne ukrepa, se na podlagi pravil disciplinskega pravilnika KSZ sproži disciplinski postopek proti društvu. Sodnik je dožan vsakega vodnika, ki grobo ravna s psom, takoj diskvalificirati in nadalje postopati po veljavnih predpisih. Izločitev kršitelja iz društva ali organizacije objavi pristojni organ.

Odločitev odgovorne osebe (sodnika) je dokončna. Vsako kritiziranje dela sodnika oziroma sojenja ima lahko za posledico prenehanje opravljanja preizkusa, diskvalifikacijo in uvedbo nadaljnjih disciplinskih ukrepov zoper kršitelja. Pritožba je možna v primeru materialne kršitve predpisov oz. pravil s strani sodnika.

Pritožba

Na sodnikovo oceno ni pritožb. Pritožbe so možne le v primeru formalnih napak v času prireditve.

Na 1. stopnji o pritožbi, ki se vloži v pisni obliki in po predhodno plačani kaviciji, katere višino določi organizator, odloča tričlanska komisija v sestavi vodje prireditve, sodnika in zapisničarja. Pritožba mora biti rešena do zaključka prireditve.

Na 2. stopnji o pritožbi, ki se poda v pisni obliki Kinološki zvezi Slovenije, oziroma njenemu strokovnemu organu, odloča Komisija za šolanje psov. Pisno pritožbo mora tožnik posredovati vodstvu društva, ki je organizator prireditve. Pritožbo morajo podpisati vlagatelj in najmanj 2 priči. Pritožba mora biti posredovana pristojnemu organu Komisiji za šolanje psov pri KZS v roku 8 dni od zaključka prireditve. Razsodba v korist pritožnika ne vpliva retrogradno na spremembo ocene dela na izpitu. Video posnetki ne morejo biti del pritožbe. Dejstvo, da je pritožba prejeta, ne pomeni, da bo spremenjena ocena sodnika.

Prehodne določbe

Vsem sodnikom in pripravnikom, ki so še pred sprejetjem tega pravilnika (po starem pravilniku 23.04.2008) že sodili oz. opravili vsa stažiranja za rally obedience, določila o izobraževanju oz pridobitvi nazivov, ki so navedena v tem pravilniku, ne veljajo.

Sprejetje

Delni zbor sodnikov za delo je 16.02.2007 sprejel Pravilnik RO, Upravni odbor KZS pa je odločitev delnega zbora sodnikov potrdil 07.03.2007. Predlagano je dvoletno testno obdobje, ki preteče 31.12.2008. V tem času se programi in organizacija testirajo ter se letno dopolnjujejo in popravljajo. Po koncu testnega obdobja sledi uraden sprejem discipline, z vsemi možnimi nazivi.

Prvi popravek Pravilnika je bil potrjen na delnem zboru sodnikov 02.02.2008 in na Delnem zboru sodnikov za delo šolanih psov pa dne 23.02.2008. Pravilnik RO je bil sprejet na drugi seji UO KZS 23.04.2008. Zadnji popravek Pravilnika je bil potrjen na delnem zboru sodnikov šolanih psov dne 13.2.2009.

SEZNAM NALOG



Naloge, označene z zvezdico, se na progi lahko ponavljajo

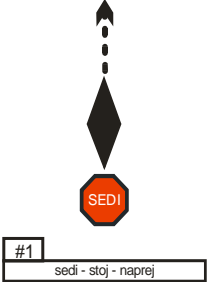
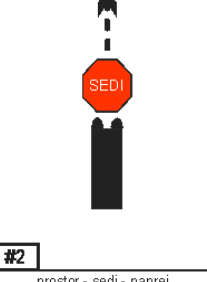
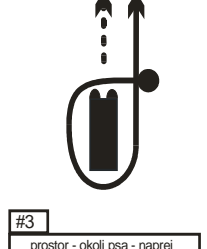
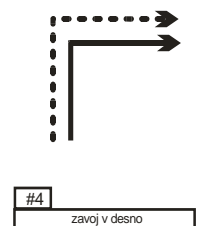
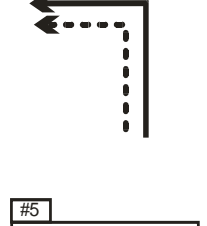
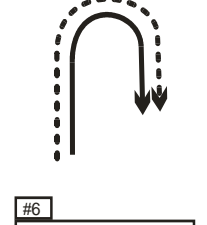

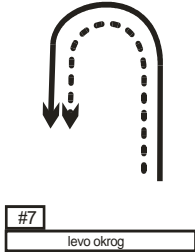
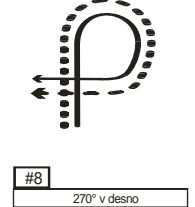
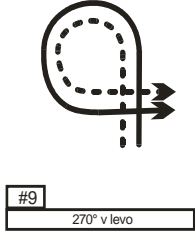
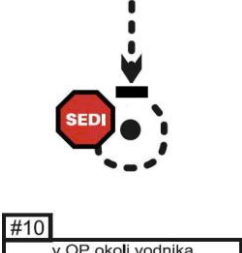
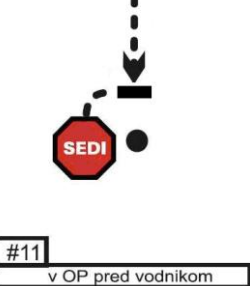
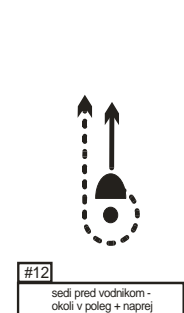

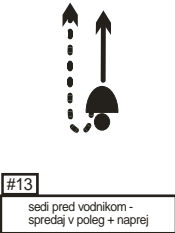
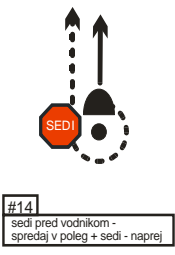
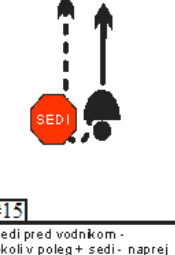
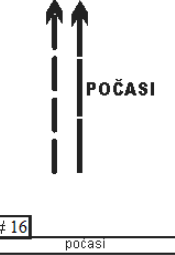
NALOGE IN ZNAKI ZA RAZRED RO-I (naloge št. 1-30)

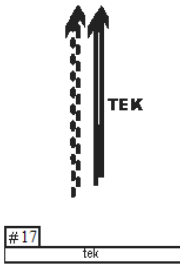

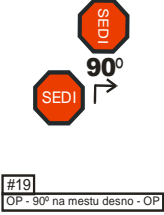
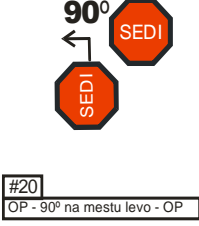

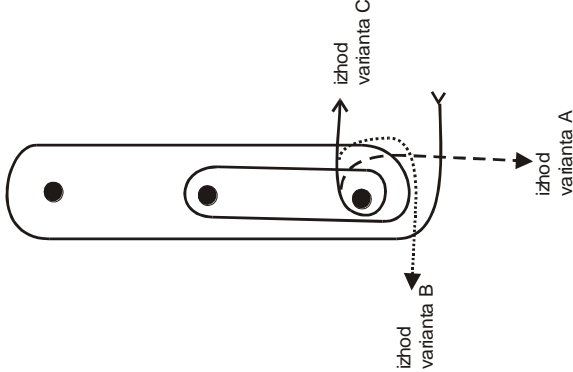
	<p>1. Sedi – Stoj</p> <p>Pes hodi poleg ob vodniku do znaka, vodnik se ustavi, pes najprej sede, nato pa na vodnikovo povelje vstane in obstoji na mestu. Vodnik nato psa iz stoječega položaja odpelje poleg naprej.</p>
	<p>2. Prostor – Sedi</p> <p>Pes hodi poleg ob vodniku do znaka, vodnik se ustavi in poveljuje psu Prostor. Pes tako najprej leže, nato pa iz položaja prostor na povelje sede, pri tem pa ne sme najprej vstati in se šele nato vnesti. Ko pes sedi, ga vodnik odpelje poleg naprej.</p>
	<p>3. Prostor – Okoli psa</p> <p>Pes hodi poleg ob vodniku do znaka, vodnik se ustavi in psu poveljuje prostor in naj počaka, obkroži psa v smeri nasprotni urinemu kazalcu, nato pa se postavi v izhodiščni položaj in odpelje psa iz ležečega položaja naprej proti naslednji postaji.</p>
	<p>4. Zavoj v desno*</p> <p>Pes hodi poleg ob vodniku, vodnik zavije pravokotno (90°) v desno in nadaljuje hojo v novi smeri, pes pa ga pri tem ves čas spremlja v položaju poleg).</p>
	<p>5. Zavoj v levo*</p> <p>Pes hodi poleg ob vodniku, vodnik zavije pravokotno (90°) v levo in nadaljuje hojo v novi smeri, pes pa ga pri tem ves čas spremlja v položaju poleg).</p>
	<p>6. Zavoj 180° v desno</p> <p>Pes hodi poleg ob vodniku, vodnik se na mestu obrne za 180° v desno in nadaljuje hojo v smeri od koder je prišel, pes pa mu med zavojem sledi v položaju poleg.</p> <p>Zavoj se izvede v takem obsegu, da lahko vodnik in pes nadaljujeta proti naslednji vaji.</p>

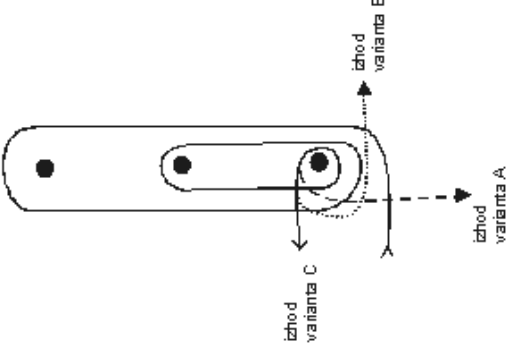
	<p>7. Zavoj 180° v levo</p> <p>Pes hodi poleg ob vodniku, vodnik se obrne na mestu za 180° v levo in nadaljuje hojo v smeri od koder je prišel. Vodnik se obrača na mestu, pes pa mu med zavojem sledi v položaju poleg.</p> <p>Zavoj se izvede v takem obsegu, da lahko vodnik in pes nadaljujeta proti naslednji vaji.</p>
	<p>8. Zavoj 270° v desno</p> <p>Pes hodi poleg ob vodniku, pri znaku naredita zavoj za 270° (= 3/4 kroga) v desno. Vodnik se obrača na mestu, pes pa mu med obratom sledi v položaju poleg.</p> <p>Zavoj se začne v desno smer, izhod pa je v levo od smeri prihoda v zavoj.</p>
	<p>9. Zavoj 270° v levo</p> <p>Pes hodi poleg ob vodniku, pri znaku naredita zavoj za 270° (= 3/4 kroga) v levo. Vodnik se obrača na mestu, pes pa mu med obratom sledi v položaju poleg.</p> <p>Zavoj se začne v levo smer, izhod pa je v desno od smeri prihoda v zavoj.</p>
	<p>10. Zaključek – po desni*</p> <p>Vodnik od psa zahteva, naj se premakne v položaj poleg tako, da vodnika obkroži za hrbtom in sede, ko pride v položaj poleg.</p> <p>Vaja se lahko v razredu RO-IV uporabi za menjavo strani.</p>
	<p>11. Zaključek – v levo*</p> <p>Vodnik od psa zahteva, naj se premakne v položaj poleg tako, da se pred vodnikom umakne v levo v osnovni položaj in tam sede.</p> <p>Dovoljena je tudi »flip« izvedba zaključka odpoklica (pes skoči v zrak, se med skokom obrne in pristane v sedečem položaj levo od vodnika).</p> <p>Vaja se lahko v razredu RO-IV uporabi za menjavo strani.</p>
	<p>12. Sedi pred vodnikom in naprej poleg (pes obkroži vodnika - po desni)</p> <p>Pes hodi poleg ob vodniku. Vodnik se zaustavi in zahteva od psa, naj sede predenj. Ko vodnik obmiruje, se pes zato giblje še nekoliko dlje naprej in se nato obrne proti vodniku ter sede predenj.</p> <p>Ko vodnik obstoji, se pes v položaju poleg ne sme ustaviti ali sestiti. Ko pokliče psa predse, sme vodnik stopiti 1-3 korakov nazaj tako, da s tem omogoči psu, da se obrne proti njemu. Vodnik ne sme stopiti v stran ali se postaviti pred psa; pes mora sestiti natančno pred vodnika.</p> <p>V končnem delu vaje – zaključek v hojo poleg - vodnik zahteva od psa, naj ga obkroži za hrbtom, se obrne v smer vodnikovega gibanja ter nadaljuje s hojo v položaju poleg. Ko se znajde v položaju poleg, pes ne sme sestiti ampak mora naprej spremljati gibanje vodnika.</p> <p>Vaja se lahko v razredu RO-IV uporabi za menjavo strani.</p>

 <p>#13 sedi pred vodnikom - spredaj v poleg + naprej</p>	<p>13. Sedi pred vodnikom in naprej poleg (pes se umakne vodniku - v levo)</p> <p>Pes hodi poleg ob vodniku. Vodnik se zaustavi in zahteva od psa, naj sede predenj. Ko vodnik obmiruje, se pes zato giblje še nekoliko dlje naprej in se nato obrne proti vodniku ter sede predenj.</p> <p>Ko vodnik obstoji, se pes v položaju poleg ne sme ustaviti ali sestiti. Ko pokliče psa predse, sme vodnik stopiti 1-3 korakov nazaj tako, da s tem omogoči psu, da se obrne proti njemu. Vodnik ne sme stopiti vstran ali se postaviti pred psa; pes mora sestiti natančno pred vodnika.</p> <p>V končnem delu vaje – zaključek v hojo poleg - vodnik zahteva od psa, naj se mu umakne v levo, se obrne v smer vodnikovega gibanja ter nadaljuje s hojo v položaju poleg. Ko se znajde v položaju poleg, pes ne sme sestiti ampak mora naprej spremljati gibanje vodnika.</p> <p>Vaja se lahko v razredu RO-IV uporabi za menjavo strani.</p>
 <p>#14 sedi pred vodnikom - spredaj v poleg + sedi - naprej</p>	<p>14. Sedi pred vodnikom –okoli vodnika po desni – sedi</p> <p>Pes hodi poleg ob vodniku. Vodnik se zaustavi in zahteva od psa, naj sede predenj. Ko vodnik obmiruje, se pes zato giblje še nekoliko dlje naprej in se nato obrne proti vodniku ter sede predenj.</p> <p>Ko vodnik obstoji, se pes v položaju poleg ne sme ustaviti ali sestiti. Ko pokliče psa predse, sme vodnik stopiti 1-3 korakov nazaj tako, da s tem omogoči psu, da se obrne proti njemu. Vodnik ne sme stopiti vstran ali se postaviti pred psa; pes mora sestiti natančno pred vodnika.</p> <p>V končnem delu vaje – zaključek v sedi poleg – vodnik zahteva od psa, naj ga obkroži za hrbtom in se mu na levi strani pridruži v položaj poleg, kjer sede. Tedaj vodnik psa odpelje poleg naprej proti naslednji postaji.</p> <p>Vaja se lahko v razredu RO-IV uporabi za menjavo strani.</p>
 <p>#15 sedi pred vodnikom - okoli v poleg + sedi - naprej</p>	<p>15. Sedi pred vodnikom –s pomikom v levo – sedi</p> <p>Pes hodi poleg ob vodniku. Vodnik se zaustavi in zahteva od psa, naj sede predenj. Ko vodnik obmiruje, se pes zato giblje še nekoliko dlje naprej in se nato obrne proti vodniku ter sede predenj.</p> <p>Ko vodnik obstoji, se pes v položaju poleg ne sme ustaviti ali sestiti. Ko pokliče psa predse, sme vodnik stopiti 1-3 korakov nazaj tako, da s tem omogoči psu, da se obrne proti njemu. Vodnik ne sme stopiti vstran ali se postaviti pred psa; pes mora sestiti natančno pred vodnika.</p> <p>V končnem delu vaje – zaključek v sedi poleg – vodnik zahteva od psa, naj se mu umakne v levo, se obrne v smer vodnikovega gibanja in sede v položaju poleg. Tedaj vodnik psa odpelje poleg naprej proti naslednji postaji.</p> <p>Vaja se lahko v razredu RO-IV uporabi za menjavo strani.</p>
 <p>#16 počasi</p>	<p>16. Počasna hoja</p> <p>Pes hodi poleg ob vodniku, vodnik upočasni gibanje tako, da je očitno počasnejše od normalnega gibanja, pes ga pri tem ves čas spremlja v položaju poleg.</p>

	<p>17. Tek</p> <p>Pes hodi poleg ob vodniku, vodnik pospeši gibanje v rahel tek tako, da je očitno hitrejše od normalnega gibanja, pes ga pri tem ves čas spremlja v položaju poleg. Vodnik se pomika tako hitro, da začne pes teči (vsaj v kasu).</p>
	<p>18. Sedi – Korak vstran v desno –Sedi</p> <p>Pes hodi poleg ob vodniku in sede, ko se vodnik ustavi. Vodnik se premakne za en korak v desno, povečuje psu poleg, priključi levo nogo in obmiruje. V idealnem primeru se pes s prečnim križanjem prvih in zadnjih nog hkrati z vodnikom pomakne v novi položaj poleg vodnika in sede. Tedaj vodnik odpelje psa poleg naprej proti naslednji postaji na progi.</p>
	<p>19. Sedi – ¼ kroga (90°) na mestu v desno - Sedi</p> <p>Pes sedi ob vodniku v položaju poleg. Vodnik se na mestu zasuka za 90° v desno in obmiruje. Pes se pomakne hkrati z vodnikom in ponovno sede, ko vodnik obmiruje. Tedaj vodnik odpelje psa poleg naprej proti naslednji postaji.</p>
	<p>20. Sedi – ¼ kroga (90°) na mestu v levo - Sedi</p> <p>Pes sedi ob vodniku v položaju poleg. Vodnik se na mestu zasuka za 90° v levo in obmiruje. Pes se pomakne hkrati z vodnikom in ponovno sede, ko vodnik obmiruje. Tedaj vodnik odpelje psa poleg naprej proti naslednji postaji.</p>

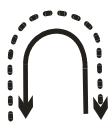
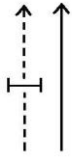
 <p>#21 špirala v desno</p>	<p>21. Špirala v desno</p> <p>Trije prometni stožci so postavljeni v ravno vrsto v medsebojni razdalji pribl. 1,5 m. Vodnik se mora okoli vseh stožcev gibati v desno (v smeri urinega kazalca).</p> <p>Vodnik in pes gresta mimo prvega do tretjega stožca in okoli njega, se vrmeta nazaj in okoli prvega stožca, nadaljujeta do drugega stožca in okoli njega in se nazadnje vrmeta do prvega stožca in obkrožita še tega. Vsaka »zanka« gre tako okoli prvega stožca.</p> 
 <p>#22 špirala v levo</p>	<p>22. Špirala v levo</p> <p>Trije prometni stožci so postavljeni v ravno vrsto v medsebojni razdalji pribl. 1,5 m. Vodnik se mora okoli vseh stožcev gibati v levo (nasproti urinemu kazalcu).</p> <p>Vodnik in pes gresta mimo prvega do tretjega stožca in okoli njega, se vrmeta nazaj in okoli prvega stožca, nadaljujeta do drugega stožca in okoli njega in se nazadnje vrmeta do prvega stožca in obkrožita še tega. Vsaka »zanka« gre tako okoli prvega stožca.</p> 
 <p>#23 90° v desno + 2 koraka + sedi - naprej</p>	<p>23. Sedi – 90° zavoj v desno – 2 koraka–Sedi</p> <p>Pes sedi ob vodniku. Vodnik se na mestu zasuka v desno za ¼ kroga in nato napravi z vsako nogo po en korak naprej, nato se ustavi. Ko začne z gibanjem, poveljuje vodnik psu poleg, ko pa se ustavi, pes v položaju poleg sede. Pes ne sme sestiti, dokler vodnik po zasuku ne napravi še dveh korakov.</p>

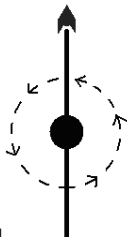
 <p>#24 vijuganje - osmice</p>	<p>24. Vijuganje v osmicah naravnost tja in nazaj</p> <p>Štirje stožci so postavljeni v ravno vrsto, nekako 1,5 m – 2m vsaksebi. Vhod v vijuganje med stožci je med prvim in drugim stožcem tako, da je prvi stožec na vodnikovi levi strani. Pes in vodnik vijugata med stožci, obideta zadnji stožec in se vrneta na začetek vrste. Smer izhoda iz niza stožcev je odvisna od položaja naslednje postaje.</p>
 <p>#25 tunnel</p>	<p>25. Tunnel</p> <p>Pes hodi poleg ob vodniku. Pred tunnelom se ustavi, pes sede. Na povelje gre pes skozi tunnel, vodnik pa mimo tunela. Po koncu tunela lahko vodnik naredi še 2–3 korake naprej, pes pa se mu tačas pridruži v poleg in sede, ko se vodnik ustavi. Nato skupaj nadaljujeta pot proti naslednji postaji. Ni napaka, če pes, ki je hitrejši od vodnika, po izhodu iz tunela sede in počaka, da se mu vodnik pridruži v položaj poleg.</p>
 <p>#26 klasični obrat levo-okrog</p>	<p>26. »Klasični« obrat levo okrog v gibanju</p> <p>Pes hodi poleg ob vodniku. Pri znaku se vodnik obrne v smeri proti psu (= 1/2 kroga, = 180°), pes pa ga obkroži po zunanji strani v drugi smeri in se mu po koncu obrata priključi v položaj poleg, nato nadaljujeta gibanje v novi (nasprotni) smeri. Pes in vodnik tako izvedeta obrata v različnih smereh, nato pa spet nadaljujeta pot skupaj v paru.</p> <p>Obrat se izvede v takem obsegu, da lahko vodnik in pes nadaljujeta proti naslednji vaji.</p>
 <p>#27 višinska ovira</p>	<p>27. Preskok višinske ovire</p> <p>Vodnik se giblje ob oviri, pes je ves čas v položaju poleg, razen ko preskoči oviro, in se takoj po preskoku ovire vrne v položaj poleg.</p>
 <p>#28 odpoklic</p>	<p>28. Odpoklic</p> <p>Vodnik se ustavi, pes se v položaju poleg uleže. Vodnik od psa zahteva, naj počaka, nato pa se brez sodnikovih navodil oddalji od psa za cca 10 korakov, se obrne proti psu in brez sodnikovih navodil pokliče psa, naj sede predenj. Pes mora sedeti tako blizu pred vodnika, da se ta lahko dotakne ogrlice ali glave. Vaja je s tem zaključena, obvezno pa ji mora slediti eden od zaključkov.</p>
 <p>#29 vzratno okoli vodnika</p>	<p>29. Vzratno okoli vodnika</p> <p>Vodnik se ob znaku ustavi, pes na vodnikovo povelje vzratno obkroži vodnika, pri tem ves čas ostaja v njegovi neposredni bližini. Po zaključenem krogu se vrne v izhodnišni položaj, nato skupaj nadaljujeta do naslednje postaje.</p>







#30

miza

30. Miza

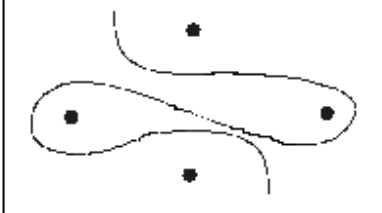
V neposredni bližini znaka se vodnik ustavi in pes sede, na vodnikovo povelje se pes oddalji od vodnika 7 m proti mizi na katero pes skoči in počaka na naslednje vodnikovo povelje, ki pa je lahko sedi ali prostor (po lastni izbiri vodnika), v višjih razredih vajo (ali prostor ali sedi) na mizi določi sodnik pred izpitom/tekmo. Na vodnikovo povelje se pes vrne k vodniku tako, da sede predenj. Vaja je s tem zaključena, obvezno pa ji mora slediti eden od zaključkov.





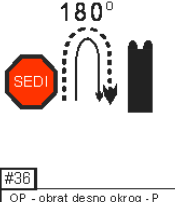
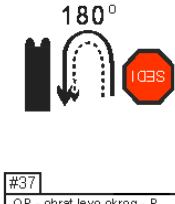
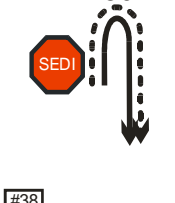
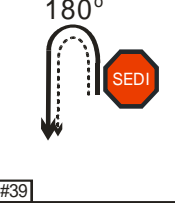
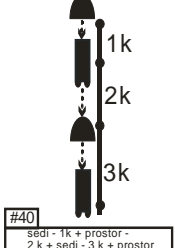
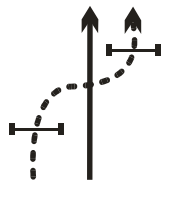

NALOGE IN ZNAKI ZA RAZRED RO-II (naloge št. 1-45)

 <p>#31 ROMB IZ POKROVIL</p>	<p>31. Vijuganje v osmicah navzkrižno</p> <p>Pri tej nalogi se lahko kot motnja uporablja hrana ali igrače. Če se uporabi hrana, je treba pripraviti štiri posode z okusnimi priboljški. Posode so prekrite z žičnatimi pokrovi, ki onemogočijo psu, da bi se nagradil s priboljški, če bi zapustil položaj poleg in prišel do posod. Če se uporabi igrače, morajo biti to 4 predmeti v velikosti približno 15 x 15 cm.</p> <p>Rekviziti so razporejeni v obliki romba. Rekviziti na daljši diagonali sta 3 –3,5 m narazen, rekviziti na krajši diagonali pa 1,5 m. Vodnik in pes vstopita v vajo tam, kjer to označuje znak.</p>  <p>Primer: skica gibanja</p> <p>Vodnik po vstopu v romb zavije levo v smeri proti enemu od rekvizitov na daljši diagonali, jo obkroži po zunanji strani in na enak način zaključi osmico pri rekvizitu na nasprotni strani. Izhod iz romba se zaključi tako, da vodnik obide še zadnji rekvizit in nadaljuje smer proti naslednji postaji. Vodnik se pri tej nalogi ne ustavlja.</p>
 <p># 32 gugalnica</p>	<p>32. Gugalnica</p> <p>Vodnik se približa gugalnici, pes se povzpne na gugalnico ves čas pa ostaja v položaju poleg, približno na sredini na vodnikovo povelje počaka (v položaju stoj) toliko časa, da se gugalnica prevesi na drugo stran, nato v položaju poleg nadaljujeta spust z gugalnice proti naslednji vaji.</p>
 <p># 33 slalom</p>	<p>33. Slalom</p> <p>Pri tej vaji uporabljamo slalom iz agilytija (6 palic). Vaja se začne tako, da vodnik psu poveljuje naj vstopi v slalom. Pes v slalom vstopi med prvo in drugo palico, pri tem se prva palica nahaja na levi strani psa. Vodnik lahko psa vodi z glasom ali ročnimi signali. Vaja je uspešno končana ko pes obide zadnjo (6) palico.</p>
 <p>#34 krog v desno</p>	<p>34. Krog (zavoj 360°) v desno</p> <p>Pes hodi poleg ob vodniku, pri znaku naredita zavoj za 360° (cel krog) v desno. Vodnik se obrača na mestu, pes pa mu med obratom sledi v položaju poleg. Smer izhoda iz zavoja je enaka prvotni smeri gibanja.</p>
 <p>#35 krog v levo</p>	<p>35. Krog (zavoj 360°) v levo</p> <p>Pes hodi poleg ob vodniku, pri znaku naredita zavoj za 360° (cel krog) v levo. Vodnik se obrača na mestu, pes pa mu med obratom sledi v položaju poleg. Smer izhoda iz zavoja je enaka prvotni smeri gibanja.</p>

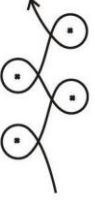

	<p>36. SEDI - Zavoj na mestu v desno okrog za 180° – PROSTOR</p> <p>Pes hodi poleg ob vodniku. Vodnik se ustavi in pes sede. Vodnik poveljuje poleg in se na mestu obrne za ½ kroga (180°) v svojo desno. Pes se med zavojem pomika v položaju poleg ob vodniku in se ob vodniku uleže, ko se ta ustavi.</p> <p>Zavoj se izvede v takem obsegu, da lahko vodnik in pes nadaljujeta proti naslednji vaji.</p>
	<p>37 SEDI - Zavoj na mestu levo za 180° –PROSTOR</p> <p>Pes hodi poleg ob vodniku. Vodnik se ustavi in pes sede. Vodnik poveljuje poleg in se na mestu obrne za ½ kroga (180°) v svojo levo. Pes se med zavojem pomika v položaju poleg ob vodniku in se ob vodniku uleže, ko se ta ustavi.</p> <p>Zavoj se izvede v takem obsegu, da lahko vodnik in pes nadaljujeta proti naslednji vaji.</p>
	<p>38. SEDI – zavoj v desno za 180° – naprej</p> <p>Pes hodi poleg ob vodniku. Vodnik se ustavi in pes sede. Vodnik poveljuje poleg in se na mestu obrne za ½ kroga (180°) v svojo desno in takoj nadaljuje gibanje naprej, pes pa ga pri tem ves čas spremlja v položaju poleg.</p> <p>Zavoj se izvede v takem obsegu, da lahko vodnik in pes nadaljujeta proti naslednji vaji.</p>
	<p>39. SEDI – zavoj v levo za 180° – naprej</p> <p>Pes hodi poleg ob vodniku. Vodnik se ustavi in pes sede. Vodnik poveljuje poleg in se na mestu obrne za ½ kroga (180°) v svojo levo, nato takoj nadaljujeta gibanje naprej, pes pa ga pri tem ves čas spremlja v položaju poleg.</p> <p>Zavoj se izvede v takem obsegu, da lahko vodnik in pes nadaljujeta proti naslednji vaji.</p>
	<p>40. Sedi pred vodnikom – 1 korak nazaj – prostor, 2 koraka nazaj – sedi, 3 korake nazaj – prostor</p> <p>Pes hodi poleg ob vodniku. Vodnik se zaustavi in zahteva od psa, naj sede predenj. Ko vodnik obmiruje, se pes zato giblje še nekoliko dlje naprej in se nato obrne proti vodniku ter sede predenj.</p> <p>Ko vodnik obstoji, se pes v položaju poleg ne sme ustaviti ali sestiti. Ko pokliče psa predse, sme vodnik stopiti 1-3 korakov nazaj tako, da s tem omogoči psu, da se obrne proti njemu. Vodnik ne sme stopiti vstran ali se postaviti pred psa; pes mora sestiti natančno pred vodnika.</p> <p>Nato se pomakne 1 korak nazaj in se ustavi – pes se pri tem uleže, nato se vodnik pomakne 2 koraka nazaj – pes se pri tem usede, nato se vodnik premakne 3 korake nazaj – pes se pri tem uleže. Pes se premakne vselej, ko se premakne vodnik in sede oz. leže vsakič ko se ta ustavi. Ker se naloga konča tako, da se pes nahaja pred vodnikom, mora tej vaji vedno eden od zaključkov, ki se izvede neposredno iz ležečega položaja.</p>
	<p>41. 2 x višinski skok - levo in desno od vodnika</p> <p>Skoka sta postavljena cca 2 metra levo oz. desno vstran od znaka, med seboj sta po dolžini oddaljena cca 3-5 metrov; celotna vaja se izvede na cca 10 metrih.</p> <p>Vodnik se približa znaku in psa pošlje najprej čez prvo in nato še čez drugo oviro, sam pa se pri tem premika v ravni liniji med obema ovirama. Ko pes preskoči drugo oviro, ga vodnik pokliče v položaj poleg ter se usmeri proti naslednji postaji na progi. Če je pes precej hitrejši od vodnika, ga ta po drugi oviri pokliče nazaj v poleg. Ne glede na to, kje na svoji liniji se vodnik trenutno nahaja, ni odbitnih točk, če se pes po drugi oviri takoj vrne v poleg.</p> <p><u>Če pes ne preskoči obeh ovir, je vaja ocenjena nezadostno (0 točk)</u></p>

	<p>42. SEDI – odmik v teku – med tekom pred vodnika + sedi pred vodnikom</p> <p>Vodnik in pes se ustavita, pes sede ob vodniku. Vodnik psu naroči, naj počaka, sam pa steče naprej. Po dveh ali treh korakih pokliče psa predse, pes mora takoj steči in prehiteti vodnika. Ko se pes približa položaju poleg, vodnik upočasni tek in se ustavi tako, da omogoči psu, da pride pravilno predenj. Če je treba, lahko vodnik zato stopi tudi 1-3 korake nazaj.</p> <p>Hitrost vodnikovega teka mora biti tolikšna, da ga pes lahko prehit. Celotna vaja naj bi bila opravljena na pribl. 10 metrih. Ker se naloga konča tako, da pes sedi pred vodnikom, morata tej vaji vselej slediti eden od zaključkov.</p>
	<p>43. Prostor v gibanju</p> <p>Pes hodi poleg ob vodniku. Na povelje pes leže neposredno iz hoje. Vodnik nadaljuje s hojo (vsaj 5 korakov), ne da bi se prej ustavil. Nato se obrne, vrne do psa, ga obkroži in se postavi v izhodiščni položaj, poveljuje psu poleg in odideta naprej.</p>
	<p>44. SEDI V GIBANJU - MED TEKOM</p> <p>Pes hodi poleg ob vodniku. Ko prideta do znaka, začeta vodnik in pes teči. Na vodnikovo povelje pes sede ne, da bi se vodnik ustavil. Vodnik nadaljuje s tekom (vsaj 5 korakov), nato se obrne, vrne do psa, ga obkroži in se postavi ob psa. Vodnik in pes nato z normalnim korakom nadaljujeta pot do naslednje vaje.</p>
	<p>45. Pomik v gibanju za en korak v desno</p> <p>Pes hodi poleg ob vodniku. Ko prideta do znaka, stopi vodnik z desno nogo za en korak v stran v desno, priključi levo nogo ter nadaljuje gibanje v prvotni smeri po novi liniji, za en korak pomaknjeni bolj v desno kot pri izhodišču. Pes se mora prilagoditi spremembi vodnikove smeri tako, da se hkrati z vodnikom pomakne v desno s prečnim križanjem sprednjih in zadnjih nog.</p>



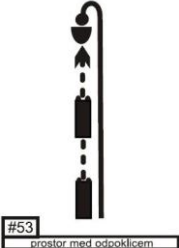
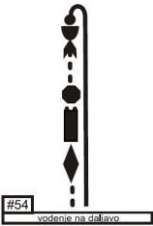
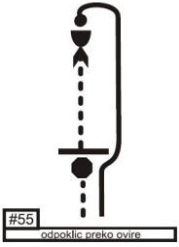
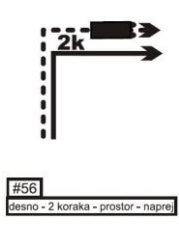
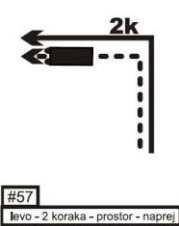

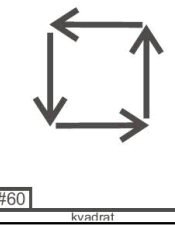

SEZNAM NALOG IN ZNAKOV ZA RAZRED RO-III (NALOGE 1-60)







 <p>#46 zanke okoli stožcev</p>	<p>46. Zanke okoli stožcev Štirje stožci so zamaknjeno postavljeni v dve vzporedni vrsti (po dva stožca v vsaki vrsti), med njimi je razdalja pribl. 1,5m - 2m. Prvi stožec stoji, glede na smer gibanja, na vodnikovi levi strani, drugi spet na desni, tretji na levi in zadnji na desni.</p> <p>Pes hodi poleg ob vodniku. Ko prideta do prvega stožca, ga obkrožita v levo smer (nasprotno od gibanja urinega kazalca), drugi stožec obkrožita v desno (v smeri gibanja urinega kazalca), tretjega spet v levo in zadnjega v desno, nato nadaljujeta hojo v smeri proti naslednji postaji.</p>
 <p>#47 odlaganje #47 odlaganje</p>	<p>47. Odlaganje To vajo vodnik in pes izvedeta po zaključku svojega nastopa na progi, medtem ko nastopa vodnik, ki je na vrsti za njima. Preden vodnik prične z odlaganjem oz. ko z odlaganjem konča, lahko psa sprostí - ga pohvali, poboža.</p> <p>Vodnik in pes pred začetkom nastopa naslednjega para začneta z izvajanjem zadnje vaje. Ob znaku vodnik psu poveljuje prostor ali sedi (glede na sodnikova navodila), se od psa odmakne na za to določeno mesto in tam obstoji. Nato začne par, ki je naslednji na vrsti z izvajanjem vaj. Ko drugi par zaključi s progó, na sodnikov znak odide vodnik po psa, in s psom zapusti parkur.</p> <p><u>Če pes vajo ne izvede (vstane ali se za dolžino telesa odmakne od izhodišnega položaja), ce pes zamenja vaji (se iz prostora vsede ali iz sedečega položaja vleže) se psa oceni z oceno 0.</u></p> <p>(Merjenje časa se konča s predzadnjo vajo, čas odlaganja se ne meri).</p>
 <p>#48 vP - stoji - prostor - naprej</p>	<p>48. SEDI – Stoj – Prostor – Naprej poleg</p> <p>Pes sedi ob vodniku. Na vodnikovo povelje pes najprej vstane in obstoji v položaju poleg, nato na naslednje povelje leže, tudi v položaju poleg. Tedaj odpelje vodnik psa iz ležečega položaja naprej poleg proti naslednji postaji.</p>
 <p>#49 vP - stoji - prostor - stoji - naprej</p>	<p>49. SEDI – Stoj – Prostor - Stoj - Naprej poleg</p> <p>Pes sedi ob vodniku. Na vodnikovo povelje pes najprej vstane in obstoji v položaju poleg, nato se na vodnikovo povelje uleže, tudi v položaj poleg, nato na povelje stoj zopet vstane. Tedaj odpelje vodnik psa iz stoječega položaja naprej proti naslednji postaji.</p>
 <p>#50 vP - v obalnó okoli psa - naprej</p>	<p>50. Stoj v gibanju – Vodnik okoli psa - Naprej poleg</p> <p>Pes hodi poleg ob vodniku. Pri znaku poveljuje vodnik psu stoj, pes mora brez oklevanja obstati pri miru. Vodnik brez ustavljanja obkroži psa in se vrne v izhodišni položaj poleg, od koder skupaj nadaljujeta poleg proti naslednji postaji.</p>
 <p>#51 vP - 3 korake vzvratno - polni</p>	<p>51. 3 korake vzvratno med hojo poleg</p> <p>Pes hodi poleg ob vodniku. Med hojo se vodnik brez ustavljanja umakne za 3 korake nazaj, nato nadaljuje z vajo naprej poleg proti naslednji postaji. Pes se mora vodniku ves čas prilagajati in ostati v položaju poleg, pri tem pa ne sme sesti.</p>

	<p>52. Preskok daljinske ovire - vodnik teče zraven</p> <p>Ovira se nahaja cca 2 m za znakom. Vodnik psu ukaže, naj skoči, sam pa lahko steče po desni strani mimo ovire. Ko pes preskoči oviro, ga vodnik pokliče v položaj poleg ter se usmeri proti naslednji postaji na progi.</p>
	<p>53. Prostor med odpoklicem</p> <p>Vodnik se pri znaku ustavi in pes se uleže. Vodnik se za 20 korakov oddalji od psa (ustavi se pri naslednjem znaku) in se obrne proti psu, nato psa pokliče proti sebi. Na sodnikov znak nato vodnik psu poveljuje prostor. Pes se na vodnikovo povelje takoj uleže, vodnik nato psa ponovno pokliče in od psa zahteva, da se pred njim vsede. Vaja se konča z enim od zaključkov.</p>
	<p>54. Vodenje na daljavo</p> <p>Vodnik in pes se približata znaku, vodnik se ustavi in psu poveljuje stoj ter se od psa oddalji cca 10 korakov (pes pri tem ne sme sestiti). Obrne se proti psu, nato psu poveljuje, naj se iz položaja stoj na istem mestu uleže, nato pa na naslednje povelje še usede. Zatem vodnik psa pokliče predse, kjer pes sede. Vaja se konča z enim od zaključkov.</p>
	<p>55. Odpoklic preko ovire</p> <p>Vodnik in pes se približata sredini ovire, vodnik se ustavi in pes sede (na sredino pred oviro). Vodnik nato obide oviro in se po 10 korakh na drugi strani ovire ustavi in obrne proti psu ter psa odpokliče (pri tem mora pes preskočiti oviro in nato sestiti pred vodnika). Vaja se konča z enim od zaključkov.</p>
	<p>56. Zavoj v desno – dva koraka in nato prostor</p> <p>Vodnik in pes se v položaju poleg premikata naprej, nato vodnik zavije pravokotno v desno (pes mu sledi v položaju poleg), po dveh korakih (z vsako nogo po en korak) po zavoju se vodnik ustavi in pes se na vodnikovo povelje uleže. Takoj nato nadaljujeta naprej poleg do naslednjega znaka.</p>
	<p>57. Zavoj v levo – dva koraka in nato prostor</p> <p>Vodnik in pes se v položaju poleg premikata naprej, nato vodnik zavije pravokotno v levo (pes mu sledi v položaju poleg), po dveh korakih (z vsako nogo po en korak) po zavoju se vodnik ustavi in pes se na vodnikovo povelje uleže. Takoj nato nadaljujeta naprej poleg do naslednjega znaka.</p>

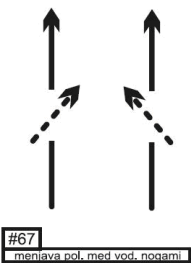

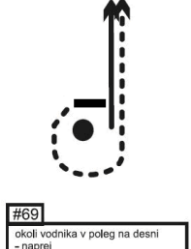
	<p>58. Odpoklic s stranskim preskokom višinske ovire</p> <p>Vodnik in pes se ustavita ob znaku, ki je postavljen cca 5 m pred in 2m desno od ovire, pes sede. Vodnik se napoti brez psa v ravni črti naravnost naprej do znaka, ki določa zaključek, se ustavi in se obrne proti psu tako, da gleda naravnost vanj. Psu naroči, naj preskoči oviro. Pes mora po preskoku ovire priti do vodnika in sestiti predenj. Vaja se konča z enim od zaključkov. Celotna vaja se izvede na pribl. 10m.</p>
	<p>59. PRINAŠANJE PREDMETA</p> <p>Vodnik pred pričetkom izpita/tekmovanja asistentu sodnika izroči predmet v velikosti cca 10x10 cm (igračko, žogico, prinosilo, rokavico, ...). Ko se vodnik in pes približujeta znaku za to vajo, asistent približno 3 m stran od znaka (tedaj, ko sta vodnik in pes že mimo njega in mu kažeta hrbet) neopazno položi predmet na tla. Pes tako ne more videti, kaj je storil. Pri stožcu, ki označuje dolžino odmika (to je 10 m) vodnik in pes izvedeta 180° obrat po lastni izbiri, nato pes sede ob vodniku. Vodnik opozori psa na predmet in ga pošlje ponj. S predmetom v gobčku se pes vrne do vodnika in sede predenj. Vodnik mu predmet vzame, nato izvedeta 180° obrat po lastni izbiri; pes sede ob vodniku. Vodnik nato predmet odloži na stojalo, ki se nahaja ob stožcu ter s psom nadaljuje proti naslednji postaji.</p>
<p>3-5 k</p> 	<p>60. KVADRAT</p> <p>Vodnik in pes se približata znaku in obstojita, nato pa izvedeta hojo v kvadratu. Na vodnikovo povelje se pes in vodnik v položaju poleg:</p> <ul style="list-style-type: none"> • najprej pomakneta za 3-5 vodnikovih korakov vzvratno (= 1. linija), • nato pa nadaljujeta hojo tako, da izvedeta 3-5 korakov v levo ali desno (pes se ob vodniku pomika v položaju poleg s prečnim križanjem nog) (= 2. linija), • nato 3-5 korakov naprej (= 3. linija), • ter na koncu 3-5 korakov v smeri, nasprotni tisti, kot si jo je vodnik izbral na 2. liniji (pes se ob vodniku pomika v položaju poleg s prečnim križanjem nog) (= 4. linija) <p>Nato v položaju poleg nadaljujeta hojo do naslednje postaje.</p>

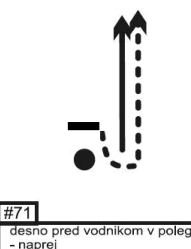
SEZNAM NALOG IN ZNAKOV ZA RAZRED RO-IV (naloge 1-72)

 <p>#61 obrat navznoter</p>	<p>61 - Obrat navznoter Vodnik in pes se istočasno obrneta eden proti drugemu (vsak na svoji osi) in nadaljujeta gibanje v položaju poleg v novi (nasprotni) smeri.</p>
 <p>#62 obrat oba v levo</p>	<p>62 - Obrat – oba levo Vodnik in pes simultano izvedeta obrat v levo (vsak na svoji osi) in nadaljujeta gibanje v položaju poleg v novi (nasprotni) smeri.</p>
 <p>#63 obrat oba v desno</p>	<p>63 - Obrat - oba v desno Vodnik in pes simultano izvedeta obrat v desno (vsak na svoji osi) in nadaljujeta gibanje v položaju poleg v novi (nasprotni) smeri.</p>
 <p>#64 meniava položaja zadaj</p>	<p>64 - Menjava smeri zadaj Pes v položaju poleg hodi ob vodniku. Na vodnikov ukaz pes zaostane in se za vodnikom premakne na drugo stran vodnika in tam nadaljuje s hojo v položaju poleg.</p>
 <p>#65 meniava položaja spredaj</p>	<p>65 - Menjava smeri spredaj Pes v položaju poleg hodi ob vodniku. Na vodnikov ukaz pes vodnika prehitni in se postavi na drugo stran, kjer nato nadaljuje s hojo v položaju poleg.</p>
 <p>#66 obrat navzven</p>	<p>66 - Obrat navzven Pes v položaju poleg hodi ob vodniku. Na vodnikov ukaz se tako vodnik kot pes istočasno (vsak na svoji osi) obrneta navzven (stran eden od drugega) in nadaljujeta gibanje v položaju poleg v novi (nasprotni) smeri.</p>

 <p>#67 menjava pol. med vod. nogami</p>	<p>67 - Menjava smeri med nogami vodnika Pes v položaju poleg hodi ob vodniku. Na vodnikovo povelje pes zamenja stran tako, da se med vodnikovimi nogami prestavi na drugo stran in od tam nadaljuje hojo v položaju poleg.</p> <p>OPOMBA: Vodniki, kateri zgoraj omenjene vaje niso sposobni opraviti (zaradi velikosti psa), morajo to vnaprej omeniti sodniku, ki nato dovoli zamenjavo vaje 67 z vajo 64 ali 65.</p>
 <p>#68 okoli vodnika v OP na desni strani</p>	<p>68 - Zaključek po levi + sedi Zaključek vaje se izvede tako, da pes obkroži vodnika po levi strani in se na desni strani pridruži v položaj poleg, kjer sede.</p>
 <p>#69 okoli vodnika v poleg na desni - naprej</p>	<p>69 - Zaključek po levi + naprej Zaključek vaje se izvede tako, da pes obkroži vodnika po levi strani in se na desni strani pridruži v položaj poleg, se obrne v smer vodnikovega gibanja ter nadaljuje hojo v položaju poleg (pes se pri tem ne sme usesti).</p>
 <p>#70 v OP na desni pred vodnikom</p>	<p>70 - Zaključek po desni + sedi Zaključek vaje se izvede tako, da se pes umakne v desno in sede na desni strani ob vodniku. Dovoljena je tudi »flip« izvedba zaključka (pes skoči v zrak, se med skokom obrne in pristane v sedeč položaj levo od vodnika).</p>
 <p>#71 desno pred vodnikom v poleg - naprej</p>	<p>71 - Zaključek po desni + naprej Zaključek vaje se izvede tako, da se pes umakne v desno, se obrne v smer vodnikovega gibanja ter nadaljuje hojo v položaju poleg (pes se pri tem ne sme usesti).</p>
 <p>#72 v gibanju 1 korak levo</p>	<p>72 – Korak v levo Pes hodi poleg ob vodniku. Ko prideta do znaka, stopi vodnik z levo nogo za en korak vstran v levo, priključi desno nogo ter nadaljuje gibanje v prvotni smeri po novi liniji, za en korak pomaknjeni bolj v levo kot pri izhodišču. Pes se mora prilagoditi spremembi vodnikove smeri tako, da se hkrati z vodnikom pomakne v levo s prečnim križanjem sprednjih in zadnjih nog.</p>

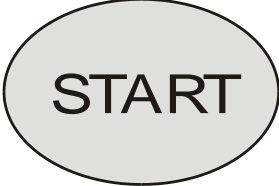
1.1 ZNAKA ZA START IN CILJ

	<p>Znak je postavljen kot prvi in označuje začetek proge. Merjenje časa se začne, ko vodnik in pes prečkata štartno črto.</p>
	<p>Znak je postavljen kot zadnji in označuje konec proge. Sojenje in merjenje časa se konča, ko vodnik in pes prečkata ciljno črto.</p>